

necoco

produced by **Petio**

仔猫からのしつけにもぴったりな

キャットルームサークル 取扱説明書

安全にご使用いただくために必ずお読みください。

室内用

この説明書は大切に
保管してください。

猫用 サークル

適応体重 ~8kg

※上記以上の負荷がかかりますと
破損の恐れがあります。
十分に注意してください。

注意

- 本品は猫用です。猫以外には使用しないでください。
- 本品は室内用です。屋外では使用しないでください。
- 人やペットが破片等を誤飲しないように注意してください。万一、誤飲した場合は各医師に相談してください。
- 幼児・子供には絶対に使用させないでください。
- 空袋は幼児・子供・ペットがおもちゃにならないように注意してください。
- 本品の中に人が入ったり、上に乗ったりしないでください。
- 組立て時には幼児・子供・ペットを近づけないでください。また家具・家財等にキズがつかないように注意してください。
- 破損や事故の原因となりますので、不当な改造や修理はしないでください。
- 飼い主の目の届く範囲で使用してください。
- 使用前に破損箇所がないかを必ず確認してください。
- 破損や事故の原因となりますので、開閉時には十分注意してください。
- 猫が嫌がる場合は、無理に使用しないでください。
- 転倒や破損の恐れがありますので、床面が水平で強度のある場所で使用してください。
- 使用時には必ずキャスターをロック状態にしてください。
- 屋根面からの猫の出入りはしないでください。
- 屋根面の開閉や着脱の際には、サークルの中から猫を出して行ってください。
- 屋根面の上に物を置かないでください。
- 本品の中や多機能ステップの中に猫を入れたまま移動させないでください。
- 床面の材質等によっては、キャスターのキズ・跡等が残る場合がありますので注意してください。
- カビ・サビ等の原因となりますので尿や水等でぬれないよう注意してください。
- 倒れやすい物や破損しやすい物のそばで使用しないでください。
- 火気や水気のそばでの使用や保管はしないでください。
- 幼児・子供・ペットのふれない所に保管してください。

組立てサイズ

- 外 寸：約 幅71.0×高さ101.0×奥行57.5(cm)
※キャスター取付け時
- 内 寸：約 幅61.0×高さ91.5×奥行51.0(cm)
- スライドドア開口部：約 幅26.5×高さ47.0(cm)
- ねこドア開口部：約 幅18.5×高さ18.5(cm)
- 多機能ステップ：約 幅44.0×高さ15.0×奥行34.5(cm)

【多機能ステップ】

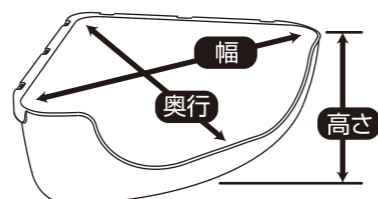

【ねこドア】

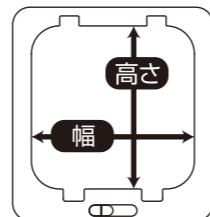

お手入れ・保管方法

- いつも清潔に保ってください。フェンス・木部が汚れた場合は乾いた布等でふき取り、トレー・ステップ・ねこドアは水を含ませた布等でふき取ってください。
- ベンジン・シンナー・アルコール等は使用しないでください。
- 直射日光・高温多湿の場所をさけて保管してください。

材 質

- フェンス：鉄
- トレー：ポリプロピレン
- 多機能ステップ：ポリプロピレン
- 木 部：天然木

案 内

- ★天然木を使用しているため、色調に多少バラツキがあります。
- ★愛猫の性格・性質等をご理解のうえ、お選びください。
- ★商品の仕様は予告なく変更する場合があります。
- ★廃棄する場合は、各自治体の指示に従ってください。
- ★品質管理には万全を期しておりますが、お気づきの点がありましたらお客様相談室までお問合せください。

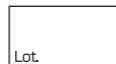

MADE IN MALAYSIA R10

セット部品内容

※開封時に全ての部品があるか、必ずご確認ください。

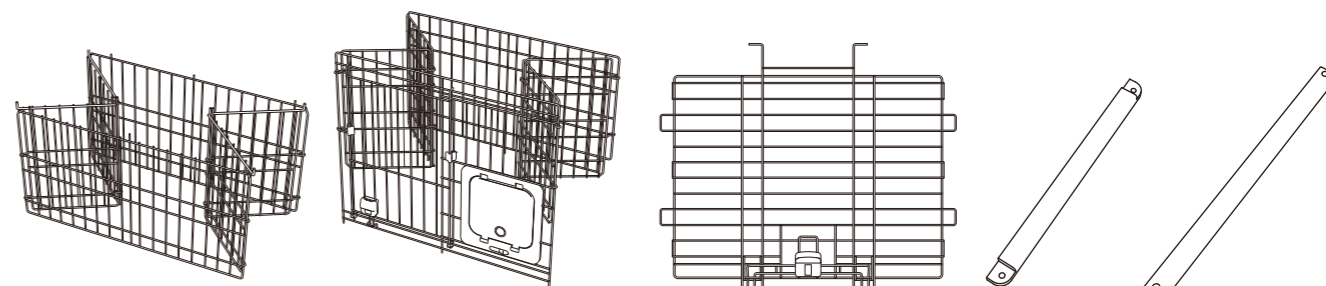

フェンス上部 (1枚)

フェンス下部 (1枚)

屋根面 (1枚)

木枠(短) (2本)

木枠(長) (2本)

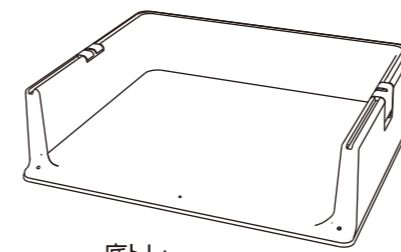

底トレー (1個)

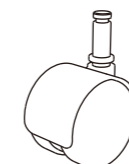

キャスター (2個)

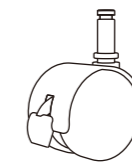

ストッパー付キャスター (2個)

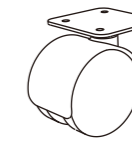

プレート付キャスター (1個)

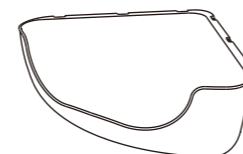

多機能ステップ (2個)



引っ掛けパーツ (12個)

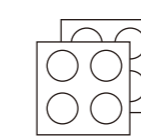

スベリ止め (8個)

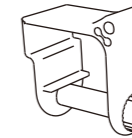

アタッチメント (2セット)

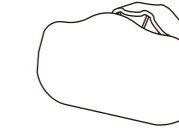

つめみがきホルダー (2セット)

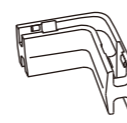

コーナージョイント (4個)



上下ジョイント (8個)



ネジ (4本)



ビス (4個)



六角レンチ (1本)

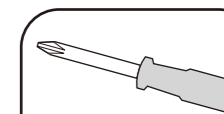

付属のネジに合った
プラスドライバーを
準備してください。

スライドドアのロック方法

⚠ ツメや指に注意してください。
※外出の際は必ずスライドドアを開放し、猫を閉じ込めないようにしてください。

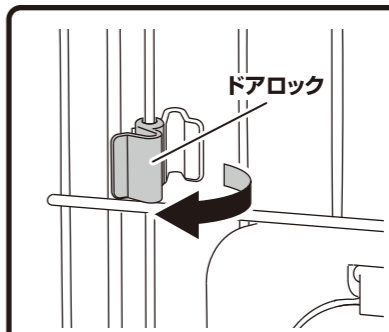
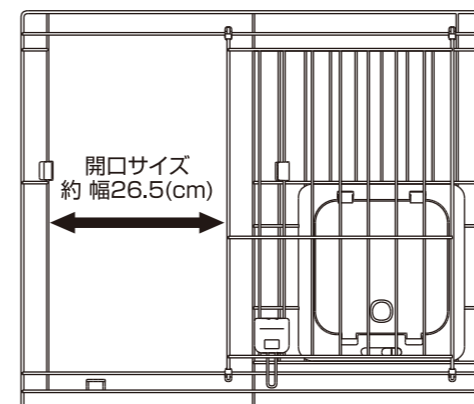

図のようにドアロックを回転させることで、ロックができます。
(右側のみ開閉どちらの状態でもロックができます。)

※ドアをしっかり固定できているか確認してください。
※ドアが完全に開いた(閉じた)状態でなければロックできません。

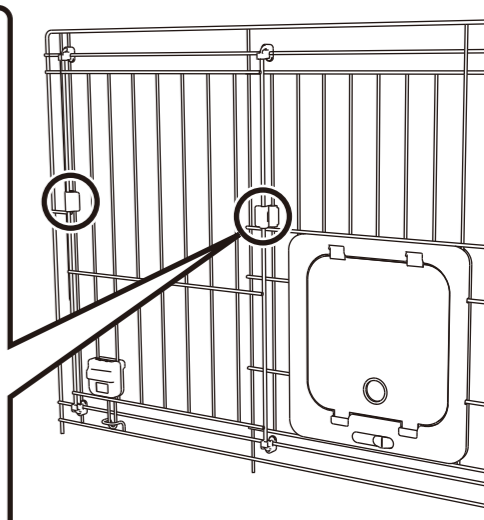

組立て・取外しの注意

- △ ツメや指に注意してください。
- ※ケガや破損の恐れがありますので、2人以上で行ってください。※広い場所を必要としますので、スペースを確保してください。
- ※キズがつかないように床にシート等を敷いて行ってください。
- ※屋根面のアタッチメント等が壁等に当りキズつく場合がありますので、壁から5cm以上離して設置してください。

1 キャスターの取付け方法

※床面の材質等によっては、キャスターのキズ・跡等が残る場合がありますので、シート等を敷いて設置することをおすすめします。

1 底トレイを裏返し、キャスターとストッパー付キャスターを四隅の丸穴に奥までしっかりと差し込みます。
※前側にストッパー付キャスターを取付けてください。

ストッパーを下に降ろすとロックがかかります。
注意! 使用時はサークルが動かないように必ずロックをしてください。

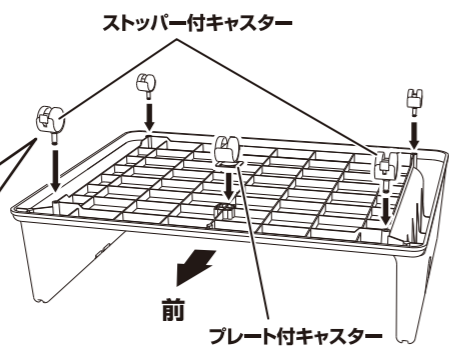

2 プレート付キャスターはプラスドライバーを使用して付属のネジで取付けてください。
※ネジははじめに4ヶ所で軽くとめ、位置を調整してから対角線の順番で強く締めてください。

注意! 無理にネジをしめ続けると、空回り等の破損の原因となります。

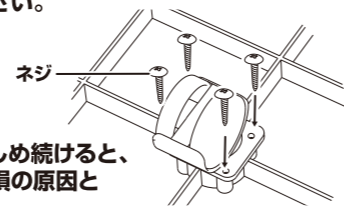

2 フェンスの組立て・木枠の取付け方法

※組立て時は、キャスターが動かないようにロック状態にしてください。

1 フェンス下部を広げて、底トレイの溝と穴にしっかりとハマるように設置し、バックルで固定してください。(穴は前方3ヶ所、後方1ヶ所)

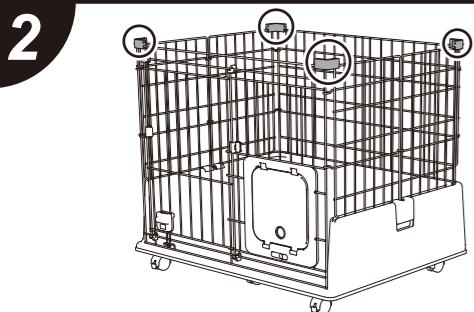
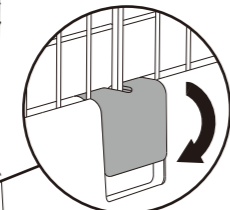

図のように、コーナージョイントをしっかりと取付けてください。(4ヶ所)

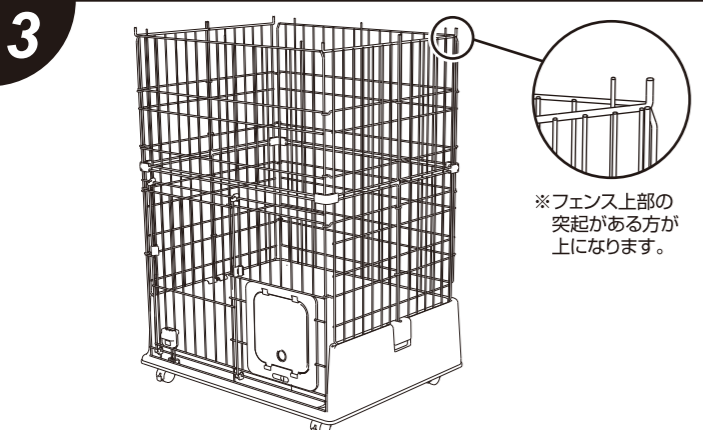

取付けたコーナージョイントにフェンス上部がしっかりとハマるように取付けてください。

4 フェンスの突起に木枠(短)・木枠(長)の順に差し込み、ビスを付属の六角レンチで固定してください。(4ヶ所)
※過度にビスをしめ過ぎると、フェンスが反る恐れがあります。

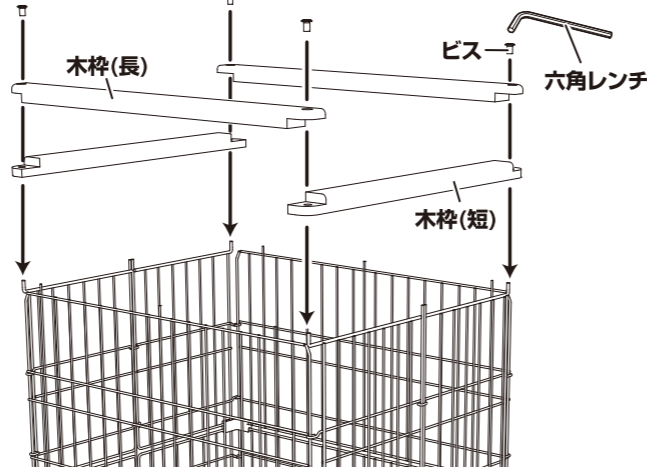

5

上下ジョイントで、フェンス上部とフェンス下部をカチッと音がするまでしっかりと固定してください。(8ヶ所)

正面・背面は 右から7番目・左から7番目に取付けてください。

側面は 右から6番目・左から6番目に取付けてください。

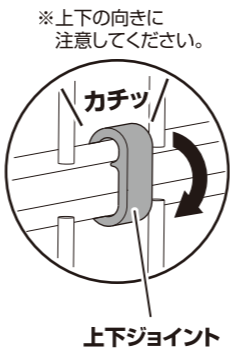

3 屋根面の取付け方法

木枠の上に屋根面をのせ、アタッチメントを取付けてください。

1 ロックをスライドさせて、A部分を木枠下側に差し込んでください。

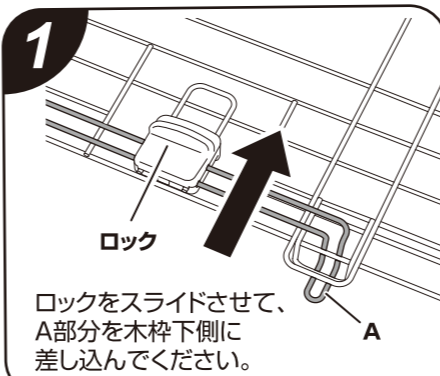

2 アタッチメントから、アタッチメントボルトを取外してください。

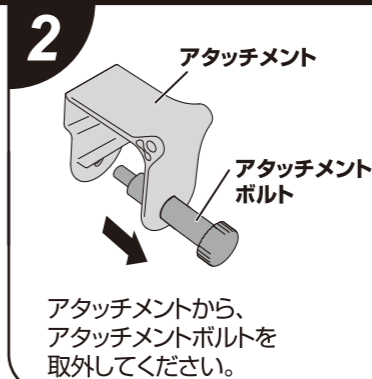

3 図のように、アタッチメントの穴Aに鉄線を差し込みながら木枠に取付けてください。(2ヶ所)

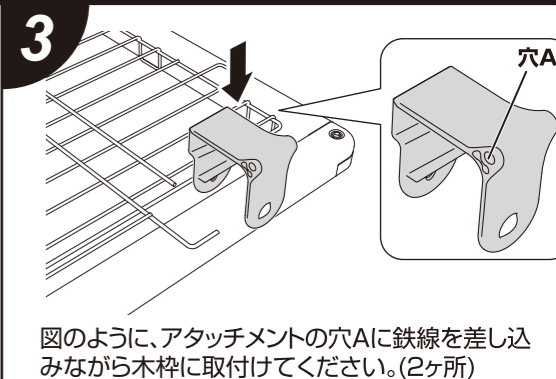

4 アタッチメントボルトを穴Bに差し込み、最後までしっかり締めてください。

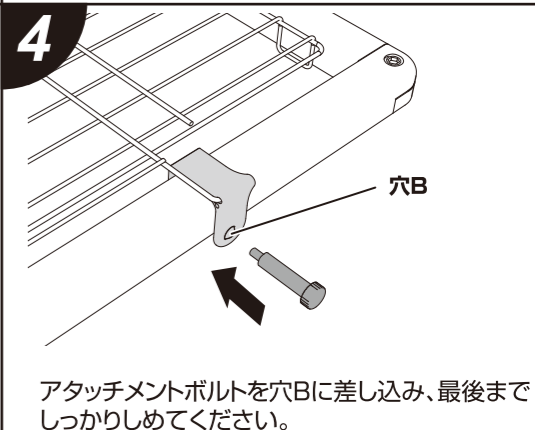

つめみがきホルダーの取付け方法

※しめ過ぎによる破損や、取付け時のケガには十分に気をつけてください。

図のように、つめみがきホルダーからキャップを取外し、つめみがき(別売)の上下とフェンスをしっかりと挟み、固定してください。猫がツメをときやすい高さに設置してください。

- ※事故の原因となりますので、つめみがき・つめとぎ以外のものを取付けて使用しないでください。
- ※つめみがき・つめとぎは、ケースから出して取付けてください。

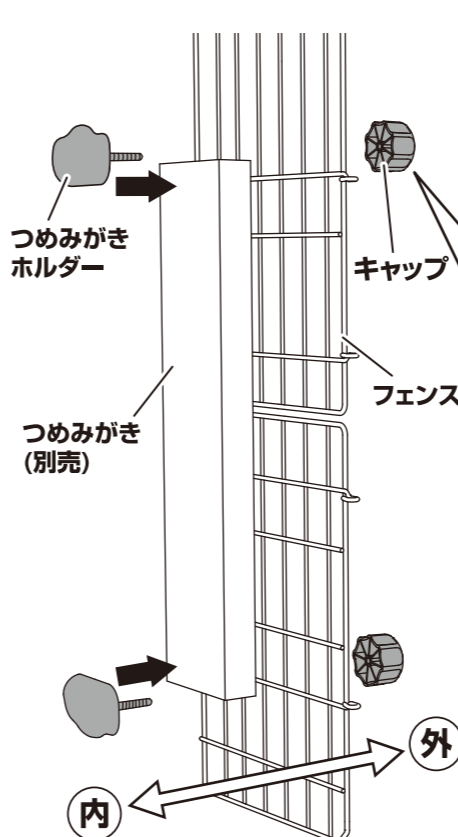

正面図 つめみがき
パーツの向きに注意して取付けてください。

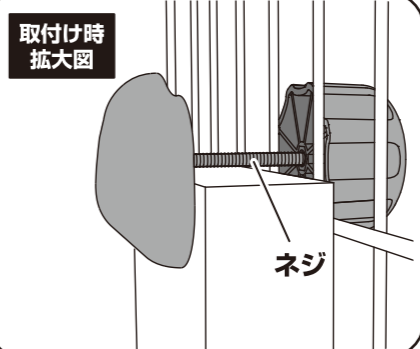

注意
事故やケガの原因となりますのでネジが飛び出した状態では絶対に使用しないでください。

つめみがきの取付け可能サイズ
厚み20~40mm

ペティオのつめみがき・つめとぎが最適です。

- 両面使えるつめみがき
- 両面使えるつめみがき 3コパック
- 両面使えるつめみがき ダブルワイド
- 両面使えるつめとぎ 3個入
- カーペットつめみがき
- 麻つめみがき

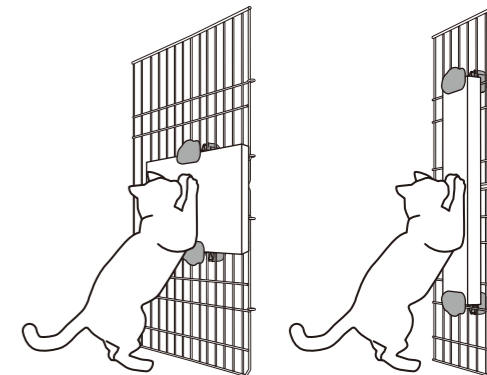

猫に合わせて、ステップを自由にレイアウト

(例)

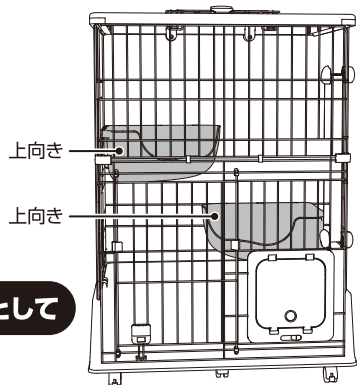

ベッドとして

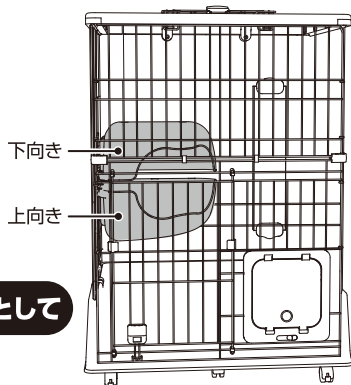

隠れ家として

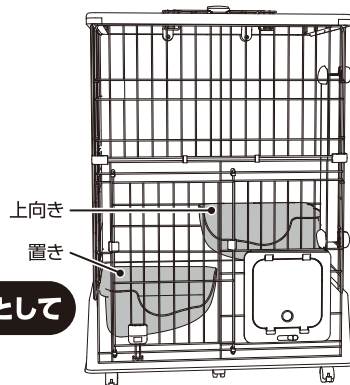

トイレとして

多機能ステップの使い方

⚠ ツメや指に注意してください。

上向きに使う場合

※パーツの向きに注意してください。

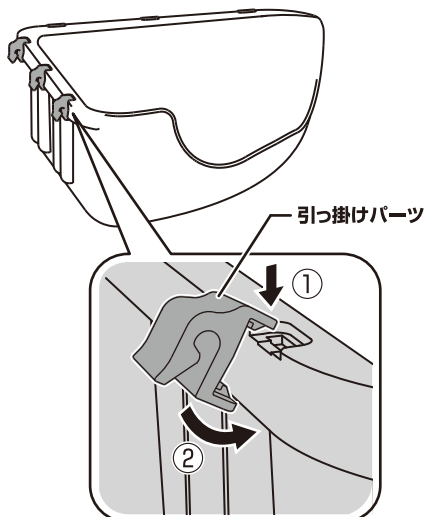

図のように、引っ掛けパーツをカチッと音がするまでしっかりと取付けてください。(6ヶ所)

下向きに使う場合

※パーツの向きに注意してください。

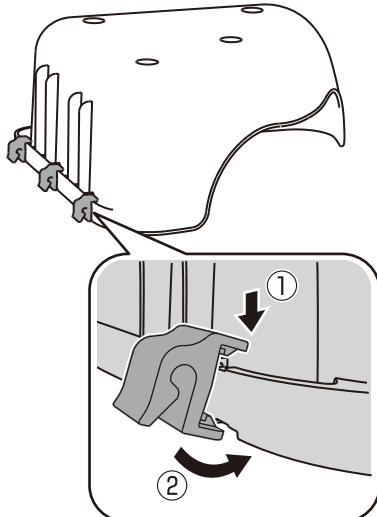

図のように、引っ掛けパーツをカチッと音がするまでしっかりと取付けてください。(6ヶ所)

置いて使う場合

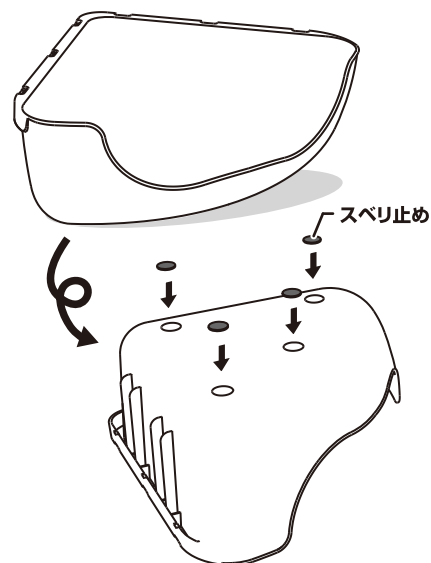

スベリ止めをステップ裏面の溝に貼り付けてください。(4ヶ所)

フェンスへの取付け方

図のように、全ての引っ掛けパーツをカチッと音がするまでしっかりとフェンスに取付けてください。(6ヶ所)

※一番下の横線に取付ける場合は“下向き”の状態のみになります。

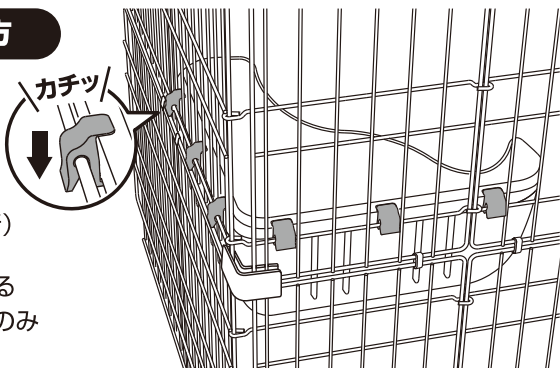

注意!

定期的に状態を確認し破損や変形が見られるときは使用を中止してください。

トイレとして使用する場合は、フェンスに取付けしないでください。

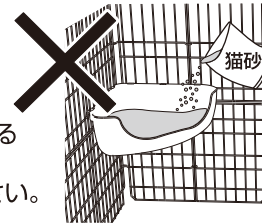

引っ掛けパーツの外し方

図のように、指で引っ掛けパーツを押しながら、コイン等をステップと引っ掛けパーツのスキマに差込んで外してください。

※破損や変形の原因となりますので、無理な力で外さないでください。

【上向きの場合】

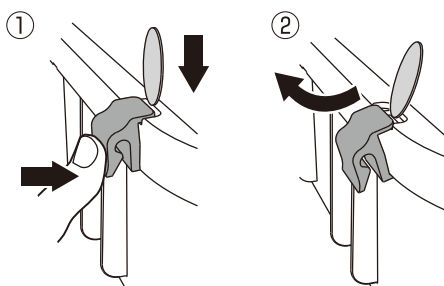

【下向きの場合】

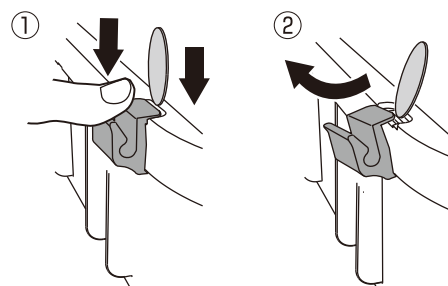

ねこドアの使い方

⚠ ツメや指に注意してください。

スライドロックを左に動かすとオープン状態になり、扉が開きます。

右に動かすことでロック状態になります。

※ロックはカチッと音がするまでしっかりと動かしてください。

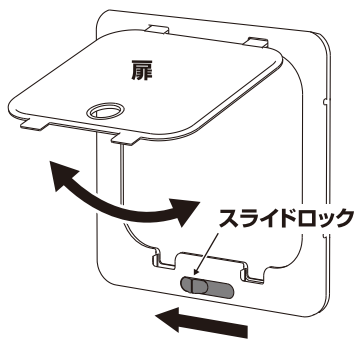

【オープン状態】

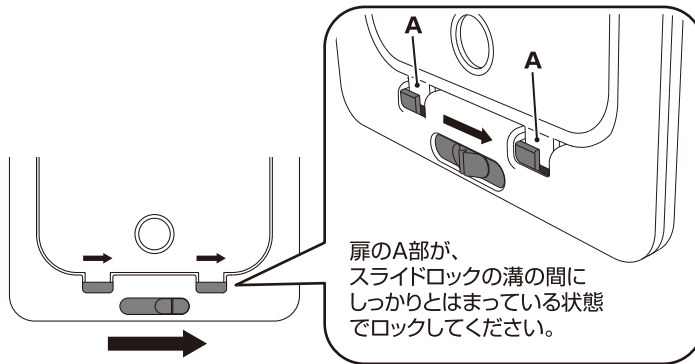

【ロック状態】

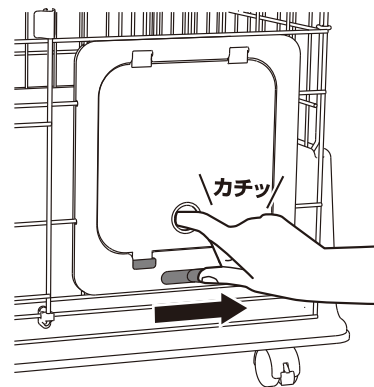

人差し指を扉の穴に入れ、扉の位置を調整しながら親指でスライドロックを操作するとロック位置が合せやすいです。



一時的にロックをすることで事故防止に...

- 部屋の掃除中の脱走防止のために
- お客様が訪問されたときに
- 発情期や興奮して攻撃的になったときに
- 人の食事中に食卓へ上がってこないために 等

ねこドアのしつけ方

猫が自由に入出入りできるようになるためのしつけの一例です。

様子を見ながら、猫が覚えるまで毎日繰り返し行ってください。
嫌がる場合は無理に使用したり、しかりしないください。

サークルに入る

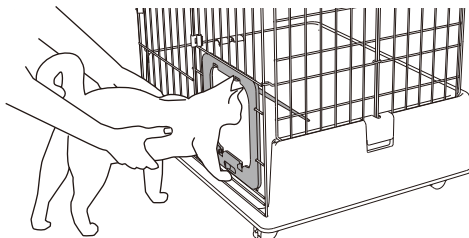

猫をねこドアの前に連れて行き、頭を扉に優しく押し当てて中に入れてください。

サークルの中にフードやおやつ・玩具を置き、興味を誘うと効果的です。

サークルから出る

① 扉を揺らして興味を引きます。

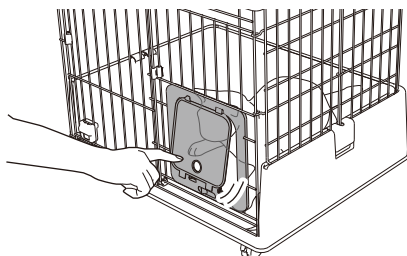

② 近づいてきたら扉を外側に半分ほど開いて、猫を外に誘導してください。

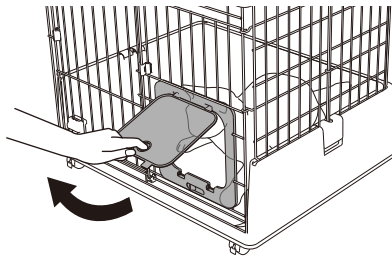

③ 猫の頭が扉にふれたら静かに扉から手を離します。

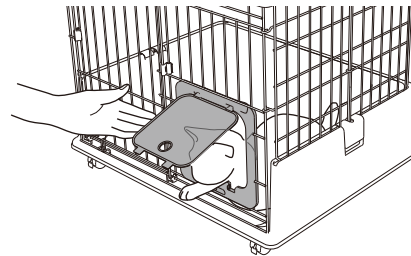

猫が自ら出てこれるようになるまで①～③をくり返します。
ねこドアのすぐ近くにフードやおやつ・玩具を置き、興味を誘うと効果的です。



ねこドアは、普段はオープン状態にしておき、いつでも自由に入出入りできるようにしてください。
ねこドアから出入りをする事で、サークル内を自分のテリトリーと認識しやすくなります。
猫にとってサークル内が安心できるくつろぎの場所になることがポイントです。